

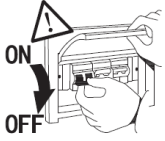

SYLVANIA

Manual de instalación Led Wallpack



Desconecte la alimentación Eléctrica antes de instalar o realizar limpieza a la luminaria.

INSTRUCCIONES DE SEGURIDAD

- Antes de desempacar o instalar, confirme si la luminaria se ha dañado durante el transporte. De ser así, informe a su proveedor para que la reemplace inmediatamente.
- Esta Luminaria puede ser utilizada para uso en interiores o exteriores.
- Antes de instalarla a la fuente de energía, por favor confirme si la tensión está dentro del rango de parámetros de la luminaria, si el voltaje no es el correcto esto causará daño a la luminaria.
- La instalación de la luminaria la debe realizar personal calificado
- No cubra la luminaria con papel, tela u otro elemento
- No cuelgue o abraque elementos a la luminaria
- La luminaria debe ser instalada para operación en una temperatura ambiente de máximo 40°C.
- Los módulos led no son reemplazables, si los manipula perderá automáticamente la garantía

INSTALACION

1. Afloje los tornillos laterales del conjunto óptico con una llave bristol y gire la luminaria 90°

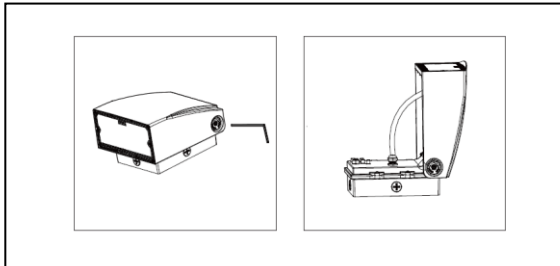

- Asegure que el sitio donde vaya a instalar la luminaria sea adecuado y soporte el peso de la misma
- Los módulos led no son reemplazables, si los manipula perderá automáticamente la garantía
- Para impermeabilizar su instalación al aire libre, asegúrese de sellar todos los orificios, tapones de conductos y tomacorrientes de la luminaria con masilla de silicona.
- Evite mover o impactar de forma brusca la luminaria cuando esté en funcionamiento.
- La luminaria no es compatible con interruptores con luz piloto
- La luminaria no se debe utilizar con atenuadores de luz
- La Luminaria debe montarse en ubicaciones y alturas donde no sea fácilmente manipulado por personal no autorizado.
- Instale la luminaria lejos de materiales corrosivos y/o explosivos, lejos de gases inflamables o de polvo con riesgo de explosión
- Asegúrese de conectar a tierra e instalar las luminarias de acuerdo con el Código Eléctrico Nacional y todos los códigos locales. De lo contrario, puede aumentar el RIESGO DE LESIONES PERSONALES, DAÑOS A LA PROPIEDAD, INCENDIO Y MUERTE.
- Conserve estas instrucciones para uso posterior

3. Taladre con precaución agujeros en la tapa posterior e inserte el empaque EVA.

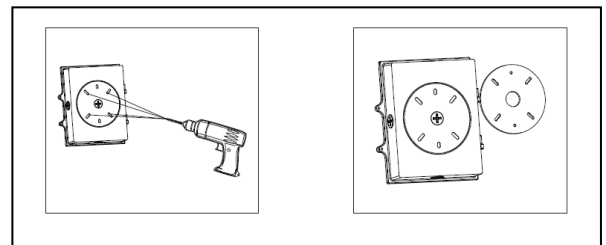

2. Con un destornillador afloje los tornillos del conjunto eléctrico donde se encuentra el driver y separe la tapa posterior

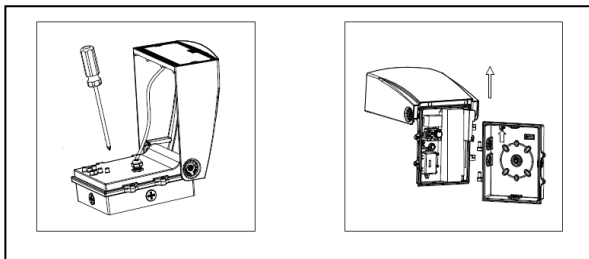

4. Taladre agujeros en la pared de acuerdo con la posición del aro e inserte los chazos en la pared.

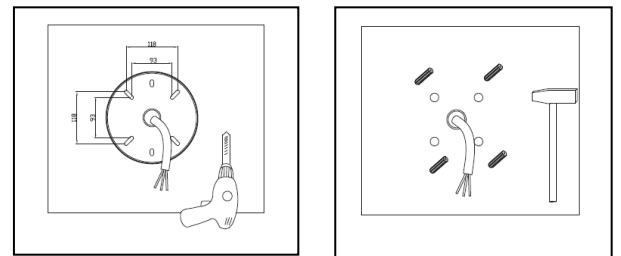

SYLVANIA

5. Alinee los agujeros de la tapa posterior con los agujeros de la pared y asegure los tornillos

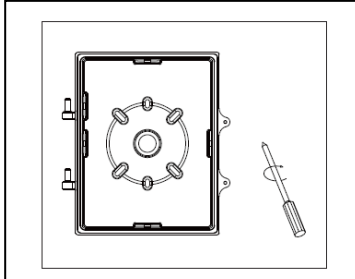

Importante: No usar el conector o la caja de paso con hermeticidad suficiente permite la entrada de humedad a la luminaria a través del cable de alimentación y es causal de pérdida de la garantía del producto.

6. Asegure con los tornillos el conjunto óptico al conjunto eléctrico y realice el conexionado de los cables adecuadamente

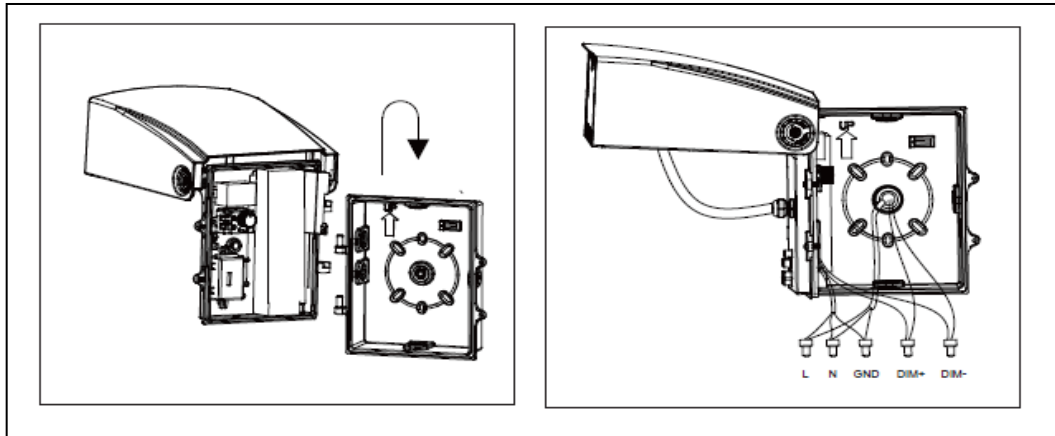

7. Apriete los tornillos a la base de la luminaria y asegure que quede correctamente instalada.

